

VVP002  
**VALLA**  
**SOL**

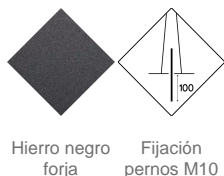

Normativas y certificaciones:

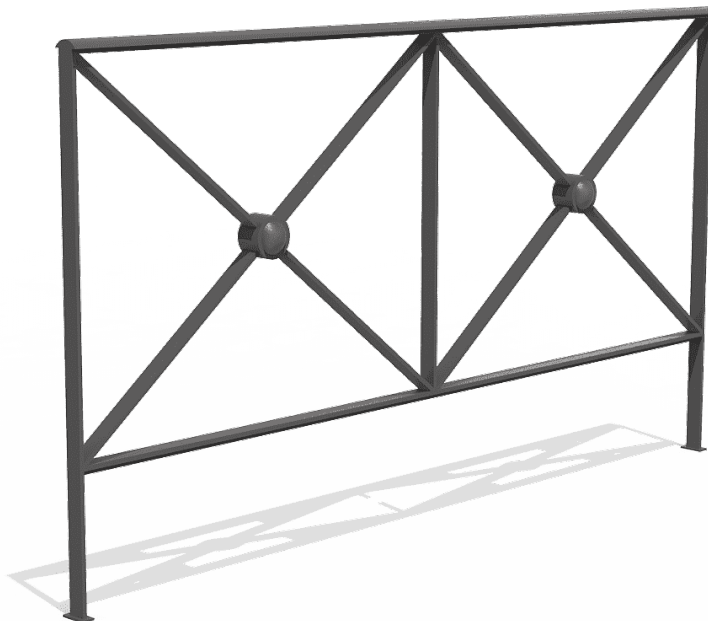

**Valla SOL, medidas totales (largo x alto) 2000x1110 mm, fabricada en hierro (tratado con el proceso Ferrus el protector de triple capa para el hierro, que garantiza una óptima resistencia a la corrosión). Preparada para anclaje en dado de hormigón (no incluido).**

Materiales y acabados:

**Hierro con tratamiento FERRUS:** proceso protector del hierro, que garantiza una óptima resistencia a la corrosión. El tratamiento Ferrus se compone de tres capas que se aplican después de limpiar toda la suciedad y las impurezas mediante granallado y consiste en un baño electrolítico, seguido de una capa de imprimación epoxi y un último recubrimiento de pintura poliéster en polvo color negro forja.

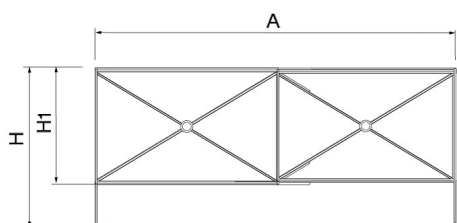

Ref.	A	H	H1
VVP002	2000	1110	830
VVP001	2400	1020	740

Descargas: [Ficha de proyecto](#) | [CAD](#) | [Instrucciones montaje](#) | [BIM](#)



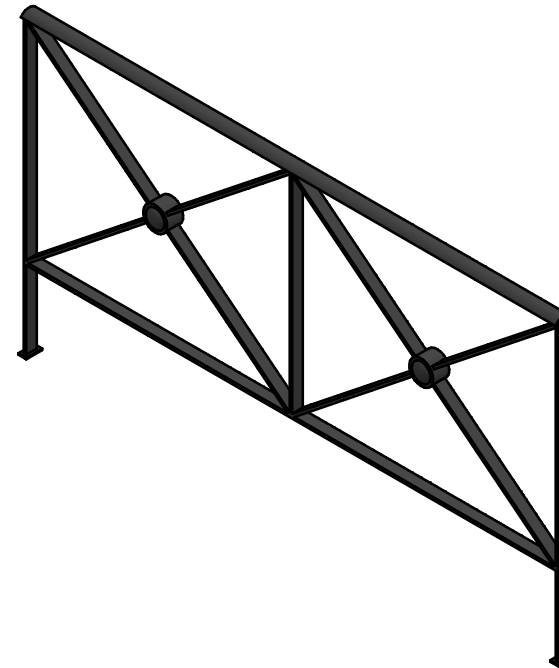
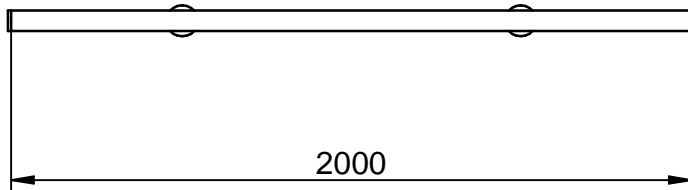
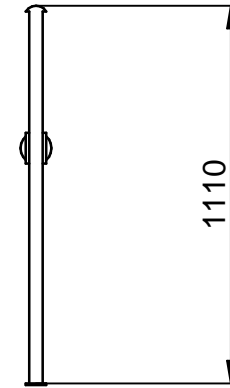
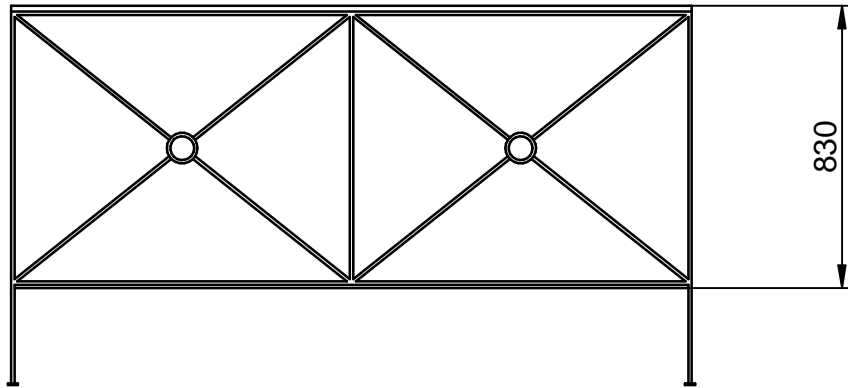

- Instrucciones de anclaje
- Instructions pour le scellement
- Anchoring instructions

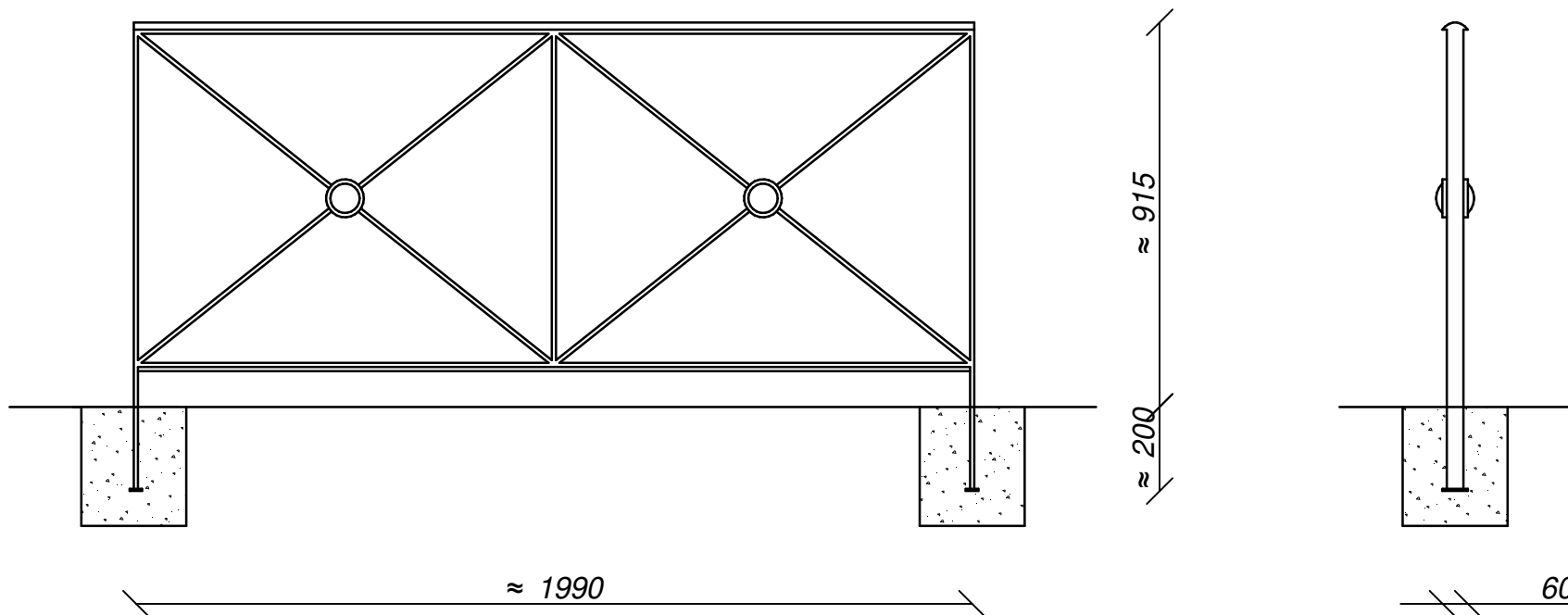

 Hormigón  
Béton  
Concrete

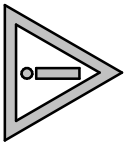

## Información importante Informations importantes Important information

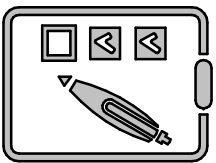
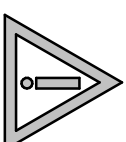

Verificar el buen estado del material, sin golpes ni rozaduras en el embalaje.  
*Vérifier le bon état du matériel, sans coups ni rayures sur l'emballage.*  
Verify the good condition of the material, without knocks or scratches on the packaging.

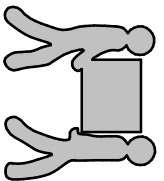

Se debe descargar el material con sumo cuidado. Se recomienda la descarga entre dos personas.  
*Le matériel doit être déchargé avec un soin extrême. Il est recommandé de télécharger entre deux personnes.*  
The material must be unloaded with extreme care. It is recommended to download between two people.



No golpear ni arrastrar el material.  
*Ne frappez pas et ne faites pas glisser le matériel.*  
Do not hit or drag the material.

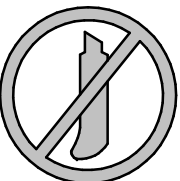

Desembalar el material con cuidado. Es obligatorio retirar el embalaje con la mayor brevedad posible.  
*Déballer soigneusement le matériel en retirant l'emballage le plus tôt possible.*  
Unpack the material carefully; it is mandatory to remove the packaging as soon as possible.

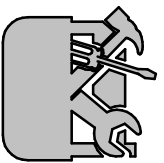

Realizar la instalación con cuidado y por personal cualificado, utilizar las herramientas adecuadas.  
*Effectuez l'installation avec soin, et par du personnel qualifié, utiliser les outils appropriés.*  
Carry out the installation with care and by qualified personnel, use the appropriate tools.

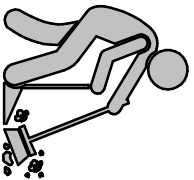

Retirar y limpiar la suciedad y restos de la instalación.  
*Effectuez l'installation avec soin, et par du personnel qualifié, utiliser les outils appropriés.*  
Carry out the installation with care and by qualified personnel, use the appropriate tools.

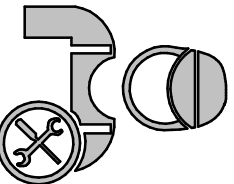

Es necesario realizar un mantenimiento preventivo periódicamente. (ver hojas de mantenimiento.)  
*Il est nécessaire d'effectuer une maintenance préventive périodique (voir fiches de maintenance).*  
It is necessary to perform preventive maintenance periodically (see maintenance sheets).

# Serie Estándar - Metal con Recubrimiento en Polvo

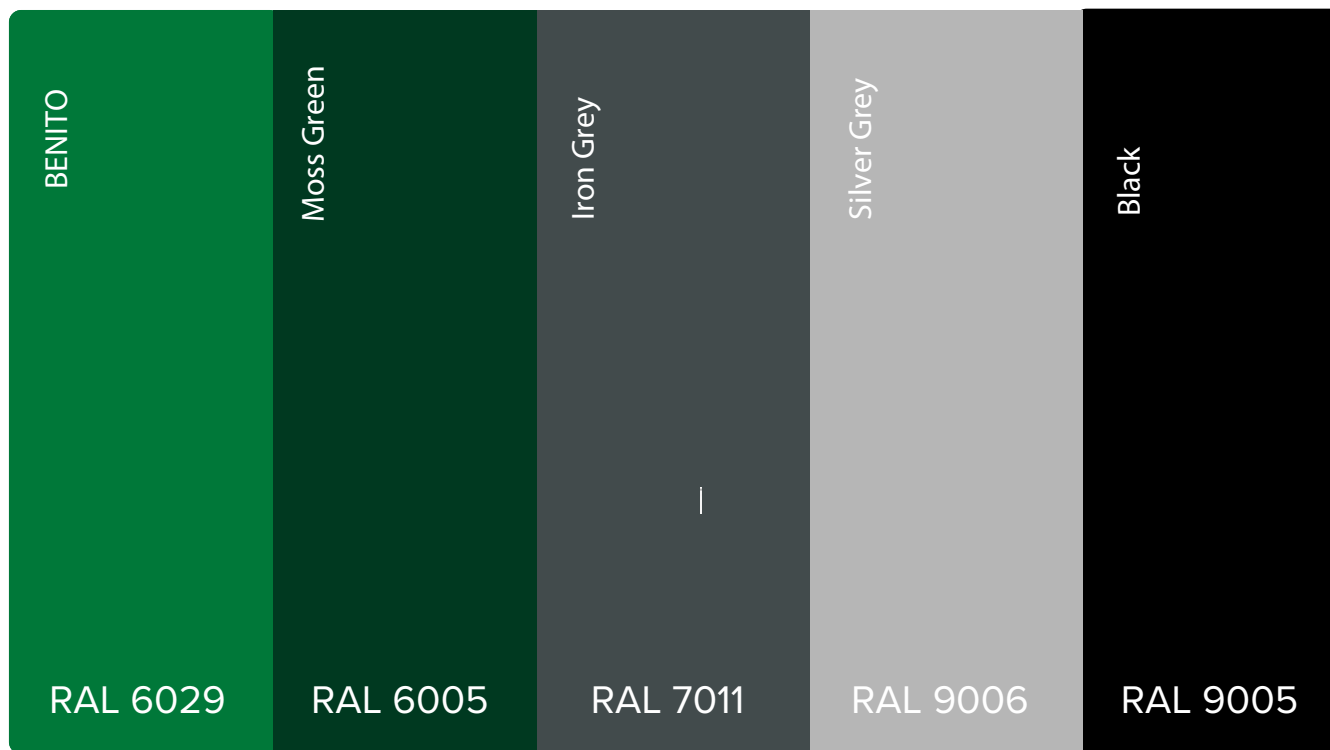

Además de los colores mostrados, se puede especificar una amplia selección de colores opcionales y personalizados con un coste adicional.

**Todos los colores y patrones mostrados son aproximados y pueden variar respecto a la muestra y el producto final.**

Visita [www.benito.com](http://www.benito.com) para más información. Las especificaciones están sujetas a cambios sin previo aviso.

# Serie Design+ - Metal con Recubrimiento en Polvo

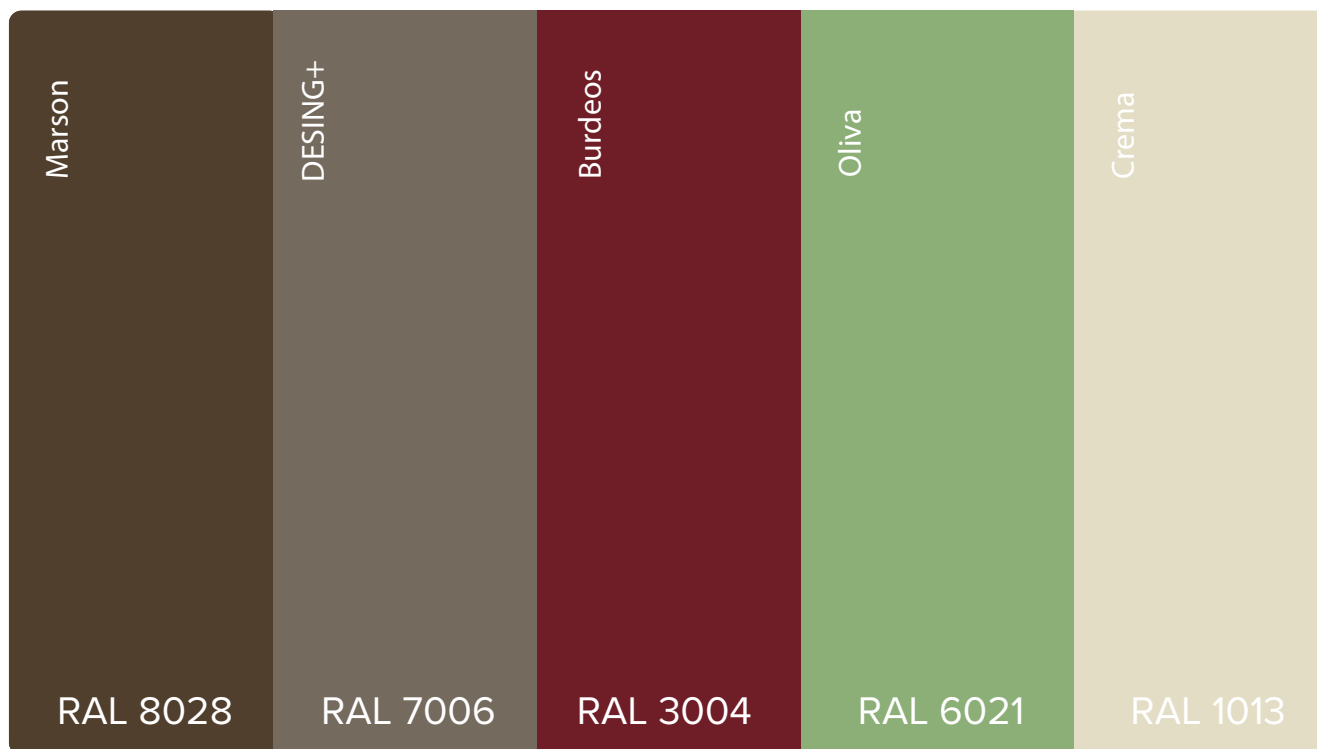

Además de los colores mostrados, se puede especificar una amplia selección de colores opcionales y personalizados con un coste adicional.

**Todos los colores y patrones mostrados son aproximados y pueden variar respecto a la muestra y el producto final.**

Visita [www.benito.com](http://www.benito.com) para más información. Las especificaciones están sujetas a cambios sin previo aviso.

# Serie Urban - Metal Pintado al Polvo

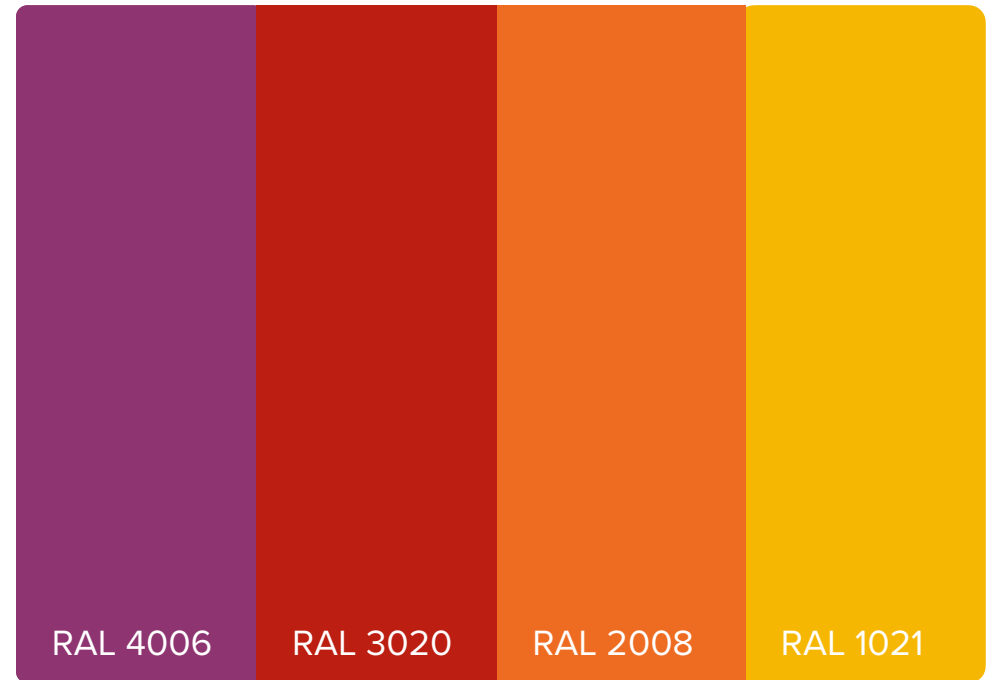
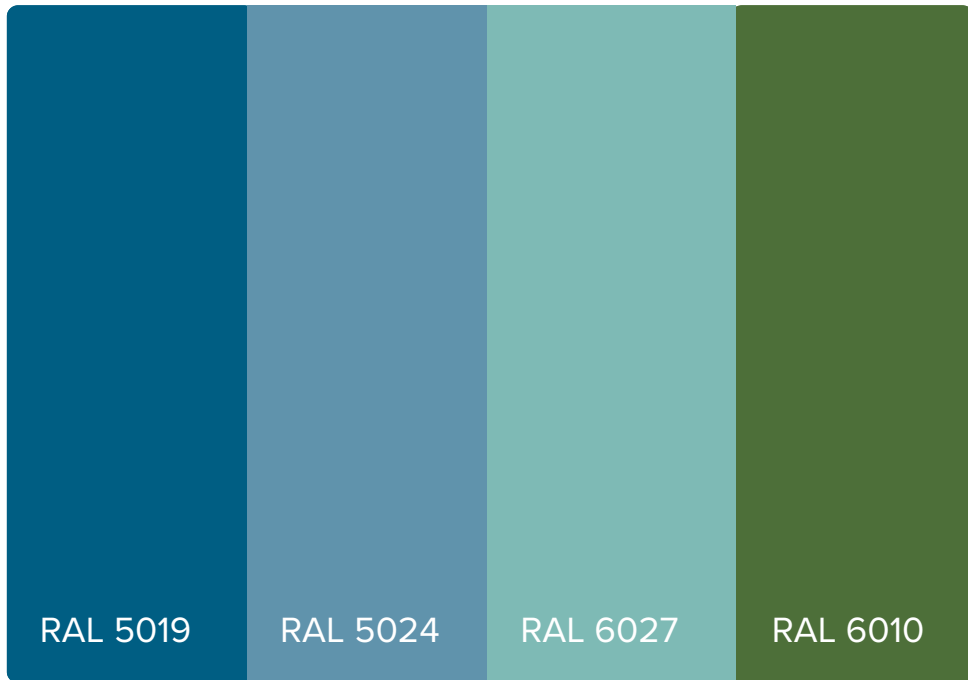

Además de los colores mostrados, se puede especificar una amplia selección de colores opcionales y personalizados con un coste adicional.

**Todos los colores y patrones mostrados son aproximados y pueden variar respecto a la muestra y el producto final.**

Visita [www.benito.com](http://www.benito.com) para más información. Las especificaciones están sujetas a cambios sin previo aviso.